

mont-bell

取扱説明書

クリップオン コンパクトライト

Clip-On Compact Lamp

この度はお買いあげいただき、誠にありがとうございます。この取扱説明書(以下「本説明書」といいます)は本製品の正しい取扱方法を説明しています。ご使用前に本説明書をよくお読みいただき、正しい使用方法をご確認ください。

なお、ご不明な点等ございましたら、販売店もしくは(株)モンベル カスタマー・サービスまでお問い合わせください。本説明書は大切に保管してください。

■ 特長

本製品は単4形電池1個で使用できるシグナルライトです。ランプ本体、クリップがそれぞれ360°回転するため、任意の方向を照らすことができます。夜の散歩やサイクリングの際に服やカバンのテープや自転車のサドルバッグ、キャップのツバなどに取り付けて自分の存在を周囲に知らせます。

■ 各部の名称

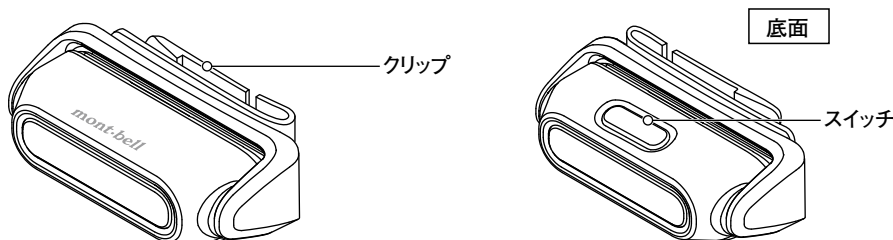

■ 安全上の注意 必ずお読みください

警告 場合により人が死亡または重傷を負う可能性が想定される内容です。
軽傷または物的損害が発生する頻度が高いことが想定される内容です。

- 本商品に落下等の強い衝撃を与えないでください。発熱・破損などの恐れがあります。
- 本商品の分解や改造は絶対に行わないでください。発熱・破損などの恐れがあります。
- 本商品を水中で使用しないでください。本商品は防滴仕様(IPX4)ですが防水機能はありません。本体内部に水が入るとショートや絶縁不良による発熱・感電・故障につながる恐れがあります。
- 使用後は必ず消灯してください。発熱・破損などの恐れがあります。
- 使用しないときは、電池を本体から取り外してください。液漏れ、発熱等の恐れがあります。
- 電池の液が目に入った時は擦らず、きれいな水で洗い、すぐに医師の治療を受けてください。
- 使いきった電池は本製品から取り出してください。電池からガスが出ることがあり、器具が破損する原因になることがあります。
- 濡れた手で電池交換をしないでください。発熱や発火、感電などの恐れがあります。
- 自転車走行時に使用する際は、着脱やスイッチ操作は自転車を停止した状態で行ってください。

注意 人が傷害を負ったり物的損害の発生が想定される内容です。

- 電池挿入口のカバーは確実に取り付けてください。取り付けが不十分だと、スイッチが入らない、あるいは本体内部に水が入りショートや絶縁不良による発熱・感電・故障につながる恐れがあります。
- 目に直接光を当てないでください。目に傷害を負う恐れがあります。
- 電池の使用表示に従ってください。
- 使用前は定期的に点検してください。
- 電池は消耗品です。万が一に備えて予備電池をご準備ください。
- 乳幼児の手の届かないところで使用・保管してください。小さなパーツの誤飲や感電など、思わぬアクシデントの原因となる場合があります。
- 4mm以上のものをクリップで挟み込まないでください。破損の恐れがあります。

■ 使用前の点検

使用にあたっては、毎回必ず次のことを確かめてください。

- 仕様通り点灯するか
- 電池の液漏れや、本体の変形がないか

■ 使用方法

○ 電池の交換方法

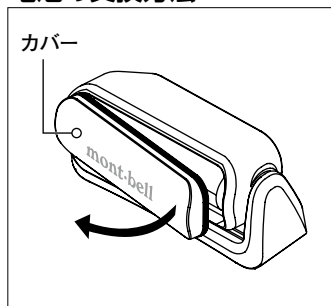

①カバーを開きます。

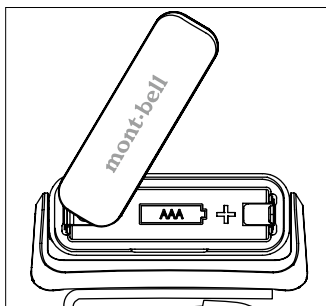

②電池の⊕⊖を間違えないように入れてください。

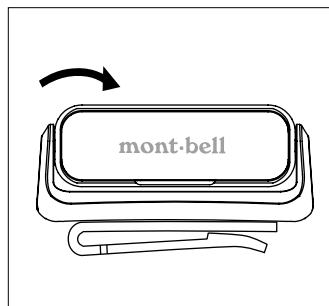

③カバーを確実に閉じます。

○ 点灯モードの切り替え方法

※本製品はバックパックやかばんの中で不意にスイッチが押され点灯することのない、ダブルクリック点灯式です。

- ①スイッチをダブルクリックする(1秒間に2回押す)とライトが点灯します。(====>)
- ②スイッチを押すごとに、図のように点灯モードが切り替わります。(====>)
- ③点灯モードに関わらず3秒以上同じモードで点灯を続けると、次にボタンを押した際に消灯します。(----->)
- 通常使用時及び緊急時に点滅させることにより、自分の位置を知らせることができます。

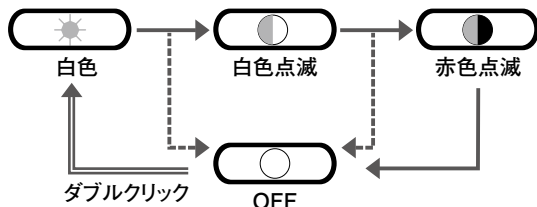

※スイッチを入れても点灯しない場合は下記をお確かめください。

- ・電池が消耗している → 新しい電池に交換する
- ・電池の向きが正しく入れられているか?
- ・電極部にサビや汚れが見られないか?
→ 汚れている場合は清掃してください。

○ 照射角度の調節方法

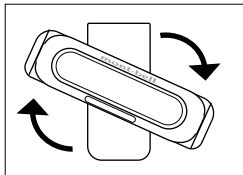

① 本体を回転させてLEDの照射角度を調節します。

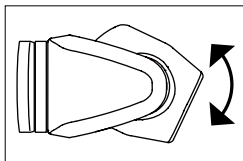

② 本体を上下に動かしてLEDの照射角度を調節します。

■ お手入れ方法

間違ったお手入れ方法や保管方法は本製品の寿命を縮めます。使用後や保管時は以下の点を参考にしてください。

- 本製品のランプ本体が汚れた場合は中性洗剤や水を含ませた布で拭き取ってください。シンナーやアルコールは使用しないでください。変形、故障などの原因となる場合があります。

■ 保管方法

- 雨露、粉塵、直射日光、紫外線、塩害を受けず高温、多湿ではない、風通しの良い乾燥した場所(0～30度)で保管してください。
- 自動車内などの高温になる場所や極端に低温になる場所に保管しないでください。変形、発火、破裂、火災、故障などの原因となる場合があります。
- 使用しないときは電池を抜いて保管してください。
- 子どもの手の届かないところに保管してください。

■ 廃棄方法

- 廃棄方法はお住まいの自治体の収集方法に従ってください。

■ アフターサービス

お買い求めいただきました本製品は万全を期して製造しておりますが、万一不備な点がございましたら、お買い求めいただいた販売店、もしくは下記の弊社窓口までご連絡ください。

製造上の欠陥による不具合の場合は無償で交換させていただきます。なお、修理、交換等の要否につきましては、弊社の裁量にて判断させていただきます。

なお、以下のような原因での破損、不良につきましては保証いたしませんのでご了承ください。

- 本製品の誤った使用方法によるもの
- 間違ったお手入れ、保管方法、経年変化による素材劣化
- 乱暴な取り扱いによるもの
- その他、製造上の欠陥以外の原因によるもの

破損時は弊社にて診断をして、修理が可能な場合はご要望により有償にて修理をさせていただきます。

仕様

明るさ (Lm) 照射距離 (m) 照射時間 (h)

	明るさ (Lm)	照射距離 (m)	照射時間 (h)
高輝度白色 LED	35	11	11
高輝度白色 LED 点滅	35	-	72
赤色 LED 点滅	1	-	139

■明るさ ルーメンとは光源から発せられる光の総量を表した光学単位で、方向や距離に関係なく光源の本来持っている性能を示しています。

■照射距離 0.25ルクス (満月の明かりとほぼ同等の明るさ) 以上で照らすことができる距離を示しています。

■照射時間 2m先の照度が0.25ルクスになるまでの時間を示しています。

品番：1134248
品名：クリップオン コンパクトライト
対応電池：単4形電池/1個 (※ニッケル水素充電電池、リチウム電池も使用できます。)
防水規格：IPX4 (あらゆる方向からの飛沫による有害な影響がない)
主素材：ABS樹脂
付属品：単4形アルカリ乾電池/1個

その他

本製品の仕様、デザインは予告なく変更されることがあります。また、重量などのスペックには誤差が生じる場合があります。

mont·bell

User's Manual

Clip-On Compact Lamp

Clip-On Compact Lamp

Thank you for purchasing this product. Before using, please carefully read this manual for instructions on the proper care and usage of this product.

If you have any questions regarding this product, please contact Montbell Customer Service or the store of original purchase. Keep this manual for future reference.

■ Description

A signal light uses a single AAA battery. Both the lamp body and the clip are designed to rotate 360°, allowing you to direct the light in any direction. Easily attaches to clothing, bag straps, bicycle saddlebags, or cap brims, enhancing visibility and alerting others to your presence during nighttime walks or cycling.

■ Components

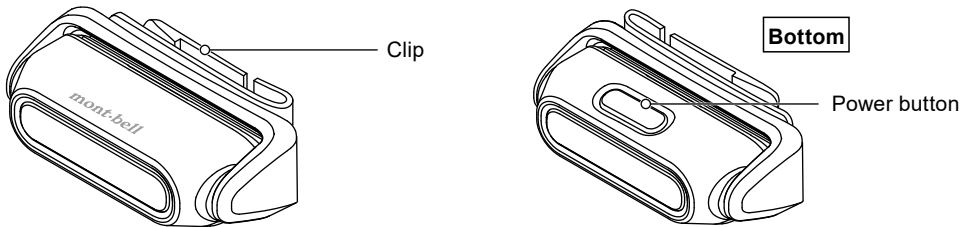

■ Safety Warnings

Please read carefully.



WARNING!

Under certain conditions, use of this product can result in injury, death, or property damage.

- Do NOT drop or apply strong shocks. May cause overheating or damage.
- Do NOT alter or modify this product in any way. Alterations and modifications can cause overheating or damage.
- Do NOT use underwater. Although this is IPX4 rated, it is not waterproof. Water entry can cause shorts resulting in overheating, electrocution and damage.
- To prevent damage or overheating the unit, turn off after use.
- To prevent overheating and battery leakage, remove batteries when not in use.
- If eyes are accidentally exposed to battery acid, flush eyes with clean water and seek medical attention immediately.
- Drained batteries can release gases which can damage the unit. Remove drained batteries.
- Replacing batteries with wet hands can cause shorts resulting in overheating, fire and electrocution.
- When using the product while riding a bicycle, always stop the bicycle before attaching, detaching, or operating its switches.

CAUTION!

Under certain conditions, use of this product can result in injury or property damage.

- Make sure to securely attach the battery cover. If not, the product may not turn on or water entry to the unit can cause short circuits resulting in overheating, electrocution or malfunctions.
- NEVER shine light directly in a person's eyes. May negatively affect vision.
- Follow battery instructions when replacing batteries.
- Prior to use, inspect the unit.
- Batteries drain over time. Always bring extra batteries in case of emergencies.
- Keep out of the reach of toddlers and infants. May result in accidental ingestion of small parts, electrocution, or other incidents.
- Do NOT pinch items larger than 4 mm with the clip. May cause damage to the product.

■ **Prior to use, inspect this product for:** Stop using immediately if you notice any irregularities.

- Headlamp is in good working order.
- Battery leakage, damage or irregularities.

Directions

○ Replacing a battery

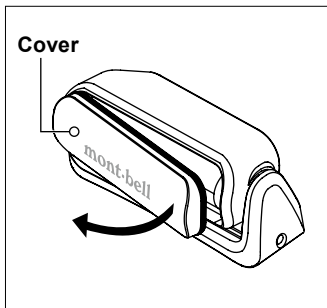

① Open the cover.

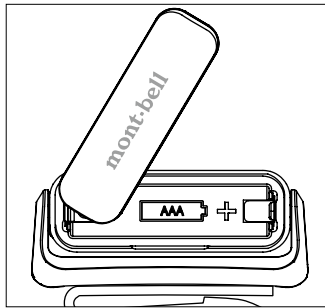

② Insert the battery in the correct direction.

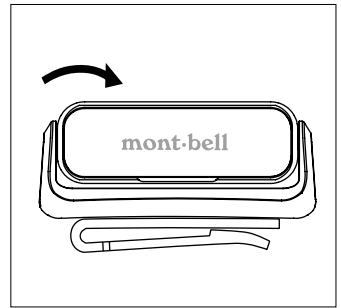

③ Make sure the cover is completely closed.

○ Switching lighting modes

※ This product features double-click activation to prevent the light from being accidentally turned on inside a backpack or bag.

- ① Double-click the power button (twice in 1 second) to turn on. (⇒⇒)
- ② Each press of power button changes the lighting mode as shown in the figure. (→)
- ③ After three seconds in any lighting mode, clicking the power button once will turn the light off. (--→)

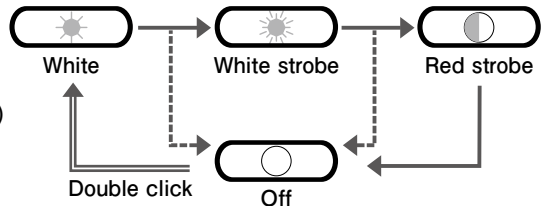

● Strobe mode helps indicate your position during normal use and in emergencies.

※ Check the following if the light does not turn on when the power button is pressed.

- Is the battery drained? → Replace with a new battery.
- Is the battery inserted correctly? → Place it in the correct orientation.
- Any rust or dirt on the electrode? → Clean the rust or dirt.

○ Adjusting the lighting angle

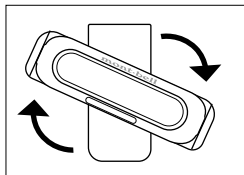

① Rotate the main body to adjust the lighting angle.

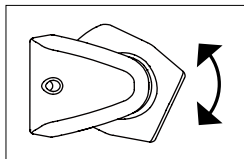

② Tilt the main body up or down to adjust the lighting angle.

■ Care

**Improper care and storage of the product can shorten its lifespan.
Follow the recommendations below to extend the lifespan.**

○ If the product becomes dirty, wipe it with a cloth dampened with water or mild detergent, then allow it to dry. Do NOT use paint thinner or alcohol as these may cause deformation or malfunctions.

■ Storage

- Store in a well-ventilated, dry place with a temperature between 0°C and 30°C. Keep the product away from rain, dew, dust, direct sunlight, ultraviolet rays, and salt exposure.
- Do NOT store in places subject to temperature extremes, such as inside a car. May cause deformation, ignition, rupture, fire, or malfunctions.
- When not in use, remove the battery before storing.
- Keep out of the reach of children.

■ Disposal

- Follow local regulations regarding waste disposal.

■ Warranty

Montbell's warranty covers all defects in materials and workmanship to the original owner for the lifetime of the product. If a product ever fails due to a manufacturing defect, Montbell will repair the product, or replace it, at its discretion. This warranty does not cover damage(s) caused by accident, improper care, negligence, misuse, alterations or normal wear and tear. Damage(s) not covered under warranty will be repaired at a reasonable rate.

■ Specifications

	Lumens (lm)	Beam Distance (m)	Burn Time (h)
High-brightness white LED	35	11	11
High-brightness white LED strobe	35	-	72
Red LED strobe	1	-	139

■ **Lumens** Lumens are a unit that measures the total amount of light emitted from a light source in all directions.

■ **Beam Distance** The maximum distance at which a light source is able to emit usable light (0.25 lux*).

■ **Burn Time** Time until the light dims to 0.25 lux at a distance of 2 meters.

Style# : 1134248

Name : Clip-On Compact Lamp

Batteries : 1 AAA Battery (Compatible with nickel-hydride rechargeable batteries and lithium batteries)

Water-resistance : IPX4 (Water splashing against the enclosure from any direction shall have no harmful effect.)

Material : ABS Plastic

Included items : 1 AAA Alkaline Battery

■ Others

All product specifications and design are subject to change without prior notice. Actual product specifications may vary.