

mont·bell

取扱説明書

バグプルーフ ハンモックネット

Bugproof Hammock Net

この度はお買いあげいただき、誠にありがとうございます。この取扱説明書（以下「本説明書」といいます）は本製品の正しい取扱方法を説明しています。ご使用前に本説明書をよくお読みいただき、正しい使用方法をご確認ください。

なお、ご不明な点等ございましたら、販売店もしくは（株）モンベル カスタマー・サービスまでお問い合わせください。本説明書は大切に保管してください。

■ 特長

本製品はフィールドハンモック（別売）やお持ちのハンモックに簡単に装着できる虫除けネットです。コンパクトに収納できるため携行に便利です。頭上に空間があるデザインにより、圧迫感がなく快適に過ごすことができます。

■ 各部の名称

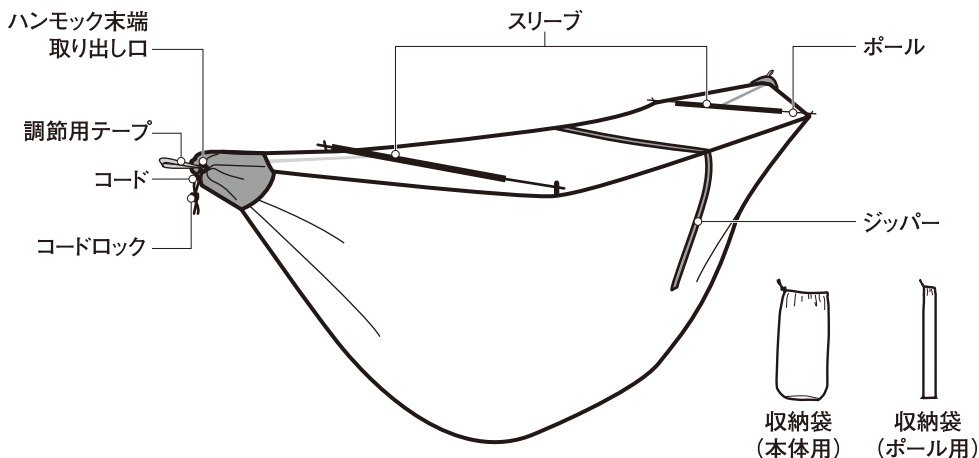

1

■ 安全上の注意 必ずお読みください

警告 場合により人が死亡または重傷を負う可能性が想定される内容です。軽傷または物的損害が発生する頻度が高いことが想定される内容です。

- 本製品は必ずハンモック（別売）と組み合わせて使用してください。本製品をハンモックとして使用するなど、ハンモック用虫除けネット以外での用途で使用しないでください。十分な強度が無いため転落、ケガの恐れがあります。
- 使用の際は大きくゆすらないでください。ハンモックから転落の恐れがあります。また、破損や変形の原因となることがあります。
- お子さまが使用するときは、必ず保護者の管理のもとで使用してください。ハンモックから転落の恐れがあります。
- 本製品をたき火などの火気の近くで、使用しないでください。変形や損傷の原因となります。
- 使用前に毎回必ず点検をしてください。老朽化や損傷が認められたり、本製品の状態が疑わしい場合は直ちに使用を中止してください。本来の性能を発揮できない恐れがあります。
- 正しいお手入れ方法、保管方法を守ってください。誤ったお手入れや保管を行うと、本来の性能を発揮できない恐れがあります。

注意 人が傷害を負ったり物的損害の発生が想定される内容です。

- 本製品を風雨や直射日光があたる屋外で長期間設置しないでください。生地強度などが低下する恐れがあります。
- 本製品に強い衝撃をあたえたり、収納した状態で鋭利なものを載せないでください。生地が破損し虫除けの効果を得られない恐れがあります。
- お子さまに、本製品をハンモックへ装着させたり、撤収をさせないでください。ケガの恐れがあります。
- 本製品は1人用です。複数人での使用はおやめください。ケガの恐れがあります。
- 組み立ての際は、ポールの跳ね返りに注意してください。
- 本製品を装着したハンモックへ横たわる際は、間口が狭くなるため転倒に注意してください。

使用前の点検 使用にあたっては、毎回必ず次のことを確かめてください。異常が見られた場合は使用しないでください。

- 生地に破れなどがないか ポールに破損がないか

■ 使用方法

別売のハンモックをあらかじめ木などに設営します。ハンモックの設営方法は製品に付属の説明書をよくお読みください。

※モンベル製のフィールドハンモックに対応します。

※全長240cm～290cm程度の他社製のハンモックにも対応しますが、下記のような形状では使用できないことがあります。

- ・ハンモックに横たわった状態で幅が60cm以上になる場合
- ・木枠などで補強されたデザインである場合

2

○本体の組み立て方法

- ①本製品を収納袋から取り出します。
ポール2本を組み立てます

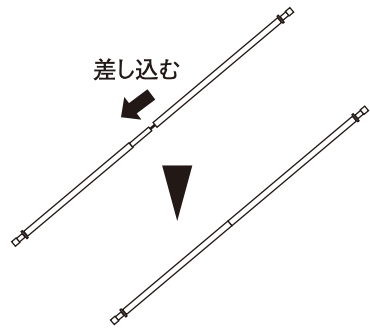

- ②ポール(2本)を本体のスリーブに通し、ポールの両端をグロメットに差し込みます。

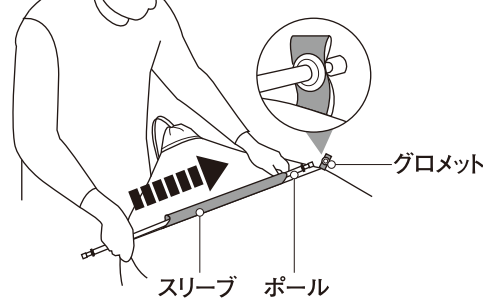

⚠ 注意 装着の際は、ポールの跳ね返りに注意してください。

○ハンモックへの取り付け方法 ※図はフィールドハンモック(別売)で説明しています。

- ①ハンモックをストラップから外します。
ジッパーを開き、片側ずつハンモックを本製品の中に入れ、末端のカラビナを本製品のハンモック末端取り出し口から取り出します。ハンモックのカラビナをストラップに再度取り付けます。

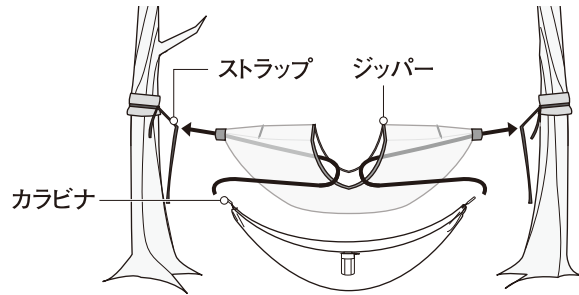

- ②本製品内部に縫い付けてある、調節用テープの末端のループをハンモック末端取り出し口から取り出し、ハンモックのカラビナに通します。

俯瞰図

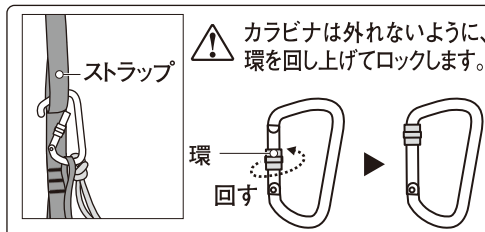
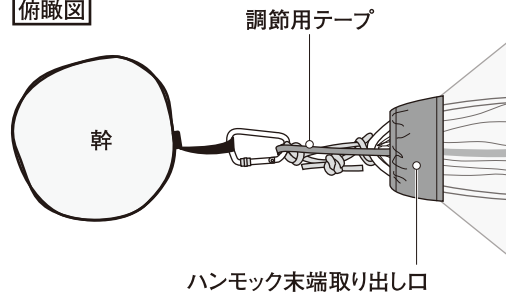

⚠ カラビナは縦方向に使用してください。横方向は十分な強度を備えていません。

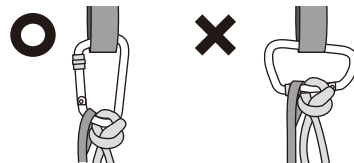

3

- ③虫が内部に侵入しないよう、ハンモック末端取り出し口のコードロックを締め、取り出し口の穴を締めます。

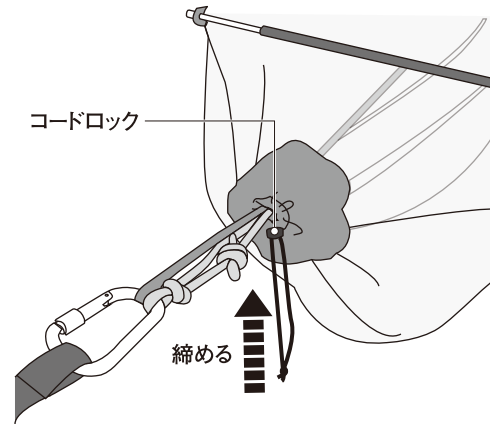

- ④後述の方法でハンモックに横たわった後、本製品にたるみが見られる場合は、内部の調節用テープを引き、張りを調節してください。その際はハンモックから転倒しないよう十分注意してください。

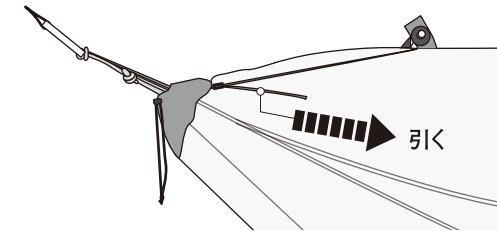

張りを強くする時

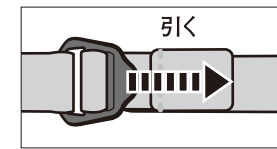

張りを弱くするとき

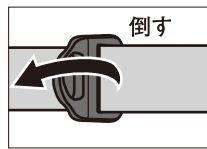

○ハンモックへの横たわり方 ※図はフィールドハンモック(別売)で説明しています。

- ①ジッパーを全開にし、ハンモックの真ん中に座ります。その際、本製品を踏まないように注意してください。メッシュ生地が破れる恐れがあります。
- ②ゆっくり足を乗せ、ハンモックの中央に静かに横たわります。ハンモックに対して図のように斜めに横たわると、安定して使用いただけます。※図はハンモックのみで説明しています。

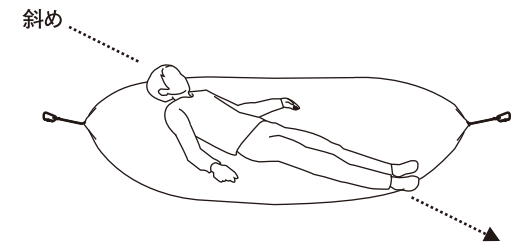

- ③ジッパーを閉めます。その際、転倒しないよう十分に注意してください。

○収納方法

- ①組み立て方法の逆の順序で収納してください。ポールを外す際は、跳ね返りに注意してください。

4

■ お手入れ方法

間違ったお手入れ方法や保管方法は本製品の寿命を縮めます。
使用後や保管時は以下の点を参考にしてください。

- 使用後は汚れ、水分をふき取り陰干しし、完全に乾かしてください。汚れたまま、あるいは濡れたまま長時間放置すると色移りやカビやサビが発生する可能性があります、また生地も劣化しやすくなります。
- 汚れがひどい場合は薄めた中性洗剤をつけた布を軽く絞り表面を拭いてください。
- 本製品のジッパーの動きが硬くなった場合は、別売りのスムーズライダー™やローソクの口ウを塗ると回復します。

■ 保管方法

- 本製品は乾かした状態で、直射日光の当たらない風通しの良い場所で保管してください。
- 火のそばや暖房器具のそばなどの高温になる所に置かないでください。変形や損傷の原因になります。

■ 廃棄方法

- 廃棄方法はお客様の自治体の収集方法に従ってください。

■ アフターサービス

お問い合わせいただきました本製品は万全を期して製造しておりますが、万一不備な点がございましたら、お問い合わせいただいた販売店、もしくは下記の弊社窓口までご連絡ください。

製造上の欠陥による不具合の場合は無償で交換させていただきます。なお、修理、交換等の要否につきましては、弊社の裁量にて判断させていただきます。

なお、以下のような原因での破損、不良につきましては保証いたしませんのでご了承ください。

- 本製品の誤った使用方法によるもの
- 間違ったお手入れ、保管方法、経年変化による素材劣化
- 乱暴な取り扱いによるもの
- その他、製造上の欠陥以外の原因によるもの

破損時は弊社にて診断をして、修理が可能な場合はご要望により有償にて修理させていただきます。

■ 仕様・サイズ

品番：1122733
品名：バグプルーフ ハンモック ネット

○寸法

※図中の単位はcmです。

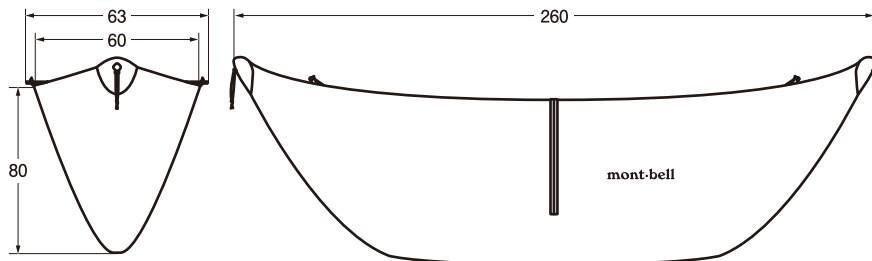

収納サイズ：Φ11 cm×35 cm

○素材

- ポリエステル、アルミニウム合金

■ その他

本製品の仕様、デザインは予告なく変更されることがあります。また、重量などのスペックには誤差が生じる場合があります。

株式会社 **モンベル** 本社 〒550-0013 大阪市西区新町 2-2-2 Tel. 06-6531-3544 フリーコール：0088-22-0031
商品についてのお問い合わせはカスタマー・サービスまで モンベルホームページ <http://www.montbell.jp>

mont-bell

User's Manual

Bugproof Hammock Net

Bugproof Hammock Net

Thank you for purchasing this product. Before using, please carefully read this manual for instructions on the proper care and usage of this product.

If you have any questions regarding this product, please contact Montbell Customer Service or the store of original purchase. Keep this manual for future reference.

■ Description

The Bugproof Hammock Net can be used with the Field Hammock (sold separately) or other hammocks, offering you a bug free hammock experience. It stores compactly making it easy to bring with you on outings. Designed with ample headroom to make you feel open and comfortable.

■ Parts

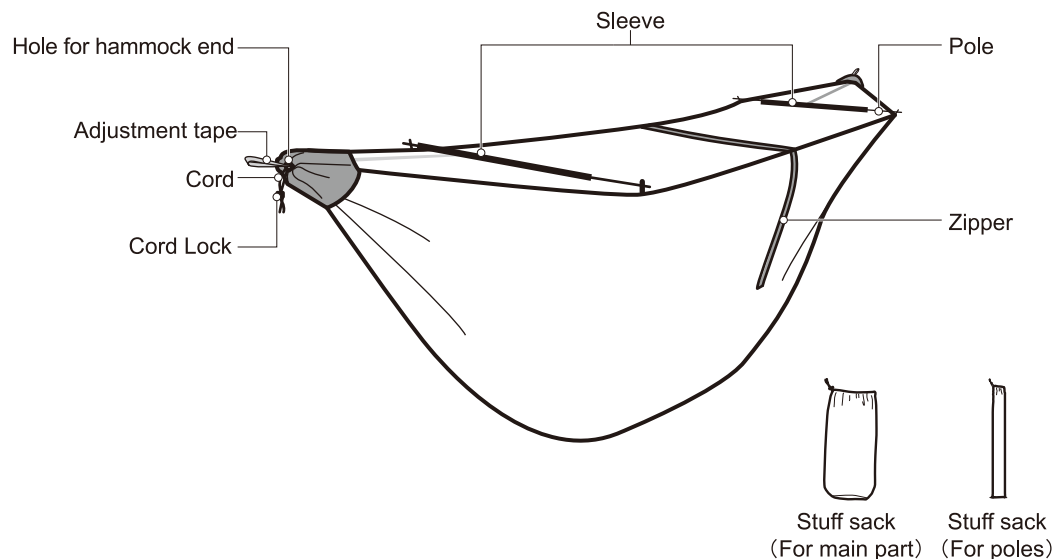

■ Safety Warnings! Please read carefully.

⚠ WARNINGS! Under certain conditions, use of this product can result in injury, death, or property damage.

- Always use this product WITH a hammock (sold separately). Do NOT use this product as a hammock or for any other use. This product does not have enough strength to support a person. Using this product by itself could cause accidents and injuries.
- Do NOT swing in the product. There is a risk of falling over, bending or damaging the product.
- Children MUST be supervised by an adult. Falling and injury is a possibility.
- Keep this product away from flame sources, such as campfires, to prevent damage and warping due to heat.
- Prior to use, check this product's condition and stop using immediately if you notice any deterioration from age/use, damage or irregularities.
- Please follow recommended care and storage instructions. Improper care and storage can lead to decrease in performance.

⚠ CAUTION! Under certain conditions, use of this product can result in injury or property damage.

- Do NOT expose this product to the outside elements for extended periods of times. The fabric can start to prematurely deteriorate.
- Do NOT give strong shocks to this product or place sharp objects on top of this product. The fabric could tear, allowing bugs to enter the hammock.
- Do NOT allow children to set up or dismantle this product.
- This product is designed for 1 person. Do NOT use with more than one person or with children. Injury is a possibility.
- When attaching poles to this product, be careful of recoil.
- Be careful not to fall out when laying down in the hammock since this product makes the hammock narrower.

■ Prior to use, inspect this product for:

- Cracks or damage to poles.
- Tears or damage to fabric.

■ Directions

Set up the hammock (sold separately) beforehand. Consult the hammock's user's manual for set up directions.

※ Compatible with Montbell's Field Hammock.

※ Compatible with hammocks that are 240 to 290cm in length. May not be compatible in the following situations:

- Hammocks with a width greater than 60cm
- Hammocks with a frame for reinforcement

○ Setting up the Bugproof Hammock Net

- 1 Take the bugproof net out of its stuff sack and put together the poles.

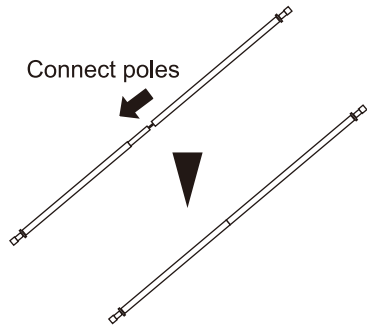

- 2 Insert the poles into each sleeve on the bugproof net, and make sure to insert the pole ends into the grommets.

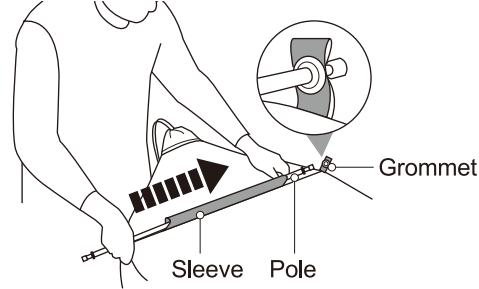

⚠ CAUTION
When attaching poles to this product, be careful of recoil.

○ Attaching to the Hammock

※ Figures show Field Hammock (sold separately) as an example.

- 1 Take the hammock off the straps. Open the bugproof net's zipper and place the hammock in the bugproof net. Pass the hammock's carabiner through the hole on either end of the bugproof net. Then connect the hammock's carabiners back to the straps.

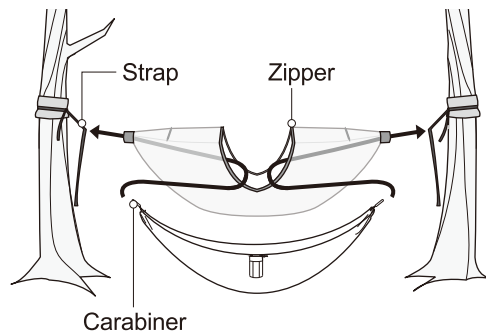

- 2 Take the adjustment tape from inside the bugproof net and pass it through the hole on either end of the bugproof net. Attach the adjustment tape to the hammock's carabiner.

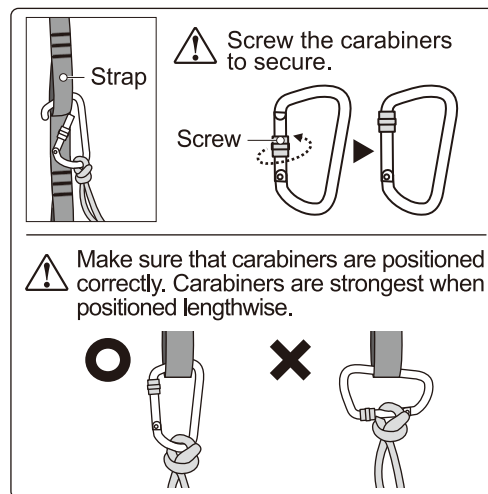
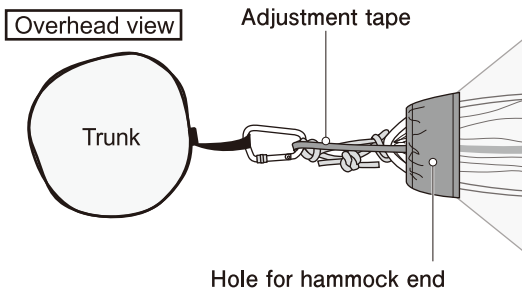

3

- 3 Cinch down the openings on the ends of bugproof net and shut bugs out.

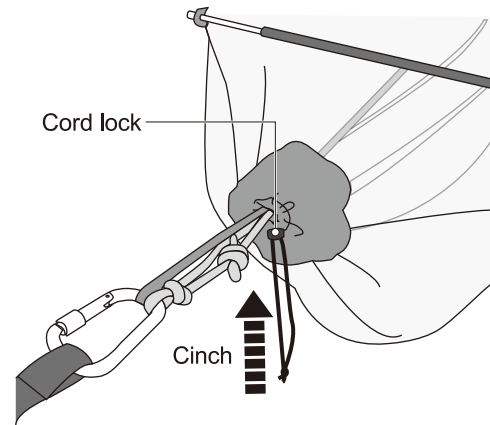

- 4 Use the adjustment tape inside to adjust the tension of bugproof net after laying down in the hammock. Be careful not to fall out of hammock.

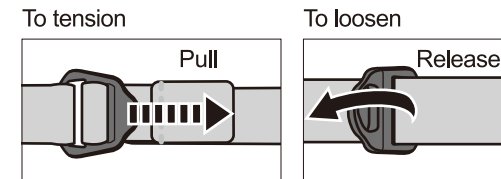
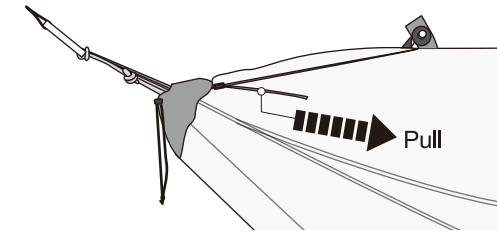

○ Using Hammock and Bugproof Hammock Net

※ Figures show Field Hammock (sold separately) as an example.

- 1 Unzip the bugproof net and sit down in the middle of the hammock. Be careful not to sit down on the bugproof net. The mesh fabric could tear.
- 2 Slowly bring legs up onto the hammock and lay back carefully. Lying down diagonally inside the hammock provides more stability.

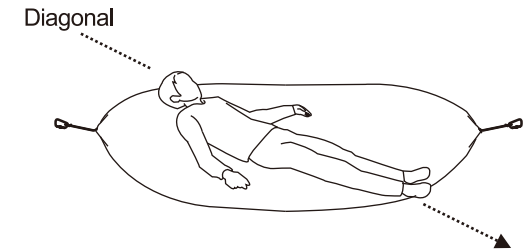
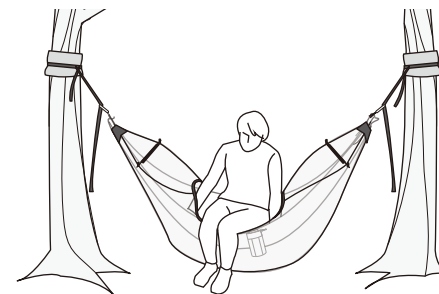

- 3 Close the zipper. Be careful not to fall out of hammock when zipping up the bugproof net.

○ Dismantling

- 1 Follow the previous steps in reverse and be careful of pole recoiling.

4

Care

- Wipe away stains and spills with a damp cloth. Avoid direct sunlight and allow to air dry in a cool well ventilated area. If stored wet or soiled, mold can grow, fabric colors can transfer and the product can start to prematurely deteriorate.
- When the product is heavily soiled, dilute a mild soap and use a cloth to lightly rub the surface of the fabric.
- If zipper movement becomes stiff, use the Smooslider (sold separately) or candle wax to restore functionality.

Storage

- Store in a well ventilated, cool, dry place. Keep out of direct sunlight and ultraviolet light.
- To prevent deforming and damage, do NOT store near heat sources.

Disposal

- Please follow local regulations regarding waste disposal.

Warranty

Montbell's warranty covers all defects in materials and workmanship to the original owner, for the lifetime of the product. If a product ever fails due to a manufacturing defect, Montbell will repair or replace the product at Montbell's discretion. This warranty does not cover damage(s) caused by accident, improper care, negligence, misuse, alterations or normal wear and tear. Damage(s) not covered under warranty will be repaired at a reasonable rate. If you would like to make a warranty inquiry, please contact Montbell Customer Service or the store of original purchase.

Specifications

Style# : 1122733

Name : Bugproof Hammock Net

Dimensions

*Units are in centimeters.

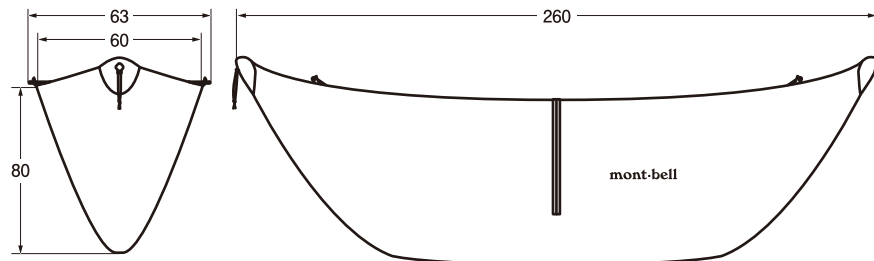

Folded Dimensions : $\Phi 11 \text{ cm} \times 35 \text{ cm}$

Materials

- polyester, Aluminum alloy

All product specifications and design are subject to change without prior notice. Actual product specifications may vary.

mont-bell Co.,Ltd.

2-2-2 Shinmachi, Nishi-ku, Osaka 550-0013 JAPAN

www.montbell.com