

## ■ 廃棄方法

○廃棄方法はお住まいの自治体の収集方法に従ってください。

## ■ アフターサービス

お買い求めいただきました本製品は万全を期して製造しておりますが、万一不備な点がございましたら、お買い求めいただいた販売店、もしくは下記の弊社窓口までご連絡ください。

製造上の欠陥による不具合の場合は無償で交換させていただきます。なお、修理、交換等の要否につきましては、弊社の裁量にて判断させていただきます。

なお、以下のような原因での破損、不良につきましては保証いたしませんのでご了承ください。

- 本製品の誤った使用方法によるもの
- 間違ったお手入れ、保管方法、経年変化による素材劣化
- 乱暴な取り扱いによるもの
- その他、製造上の欠陥以外の原因によるもの

破損時は弊社にて診断をして、修理が可能な場合はご要望により有償にて修理させていただきます。

## ■ 仕様

### ○ 寸法

※図中の単位はcmです。

- ステラリッジ®テント2 エクステンドレインフライ #1122701

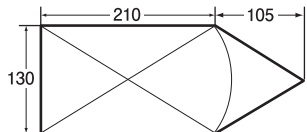

### ○ 素材

- レインフライ：20デニール・ポリステティック®・ナイロン・リップストップ（耐水圧1,000mmウレタン・コーティング）
- ポール：アルミニウム合金（ポール径）φ8.5mm

## ■ その他

本製品の仕様、デザインは予告なく変更されることがあります。また、重量などのスペックには誤差が生じる場合があります。

# mont-bell

## 取扱説明書

# ステラリッジ®テント2 エクステンドレインフライ

### Stellaridge Tent 2 Extended Rain Fly

**重要** テント本体は別売です。別途必ずお買い求めください。

この度はお買いあげいただき、誠にありがとうございます。この取扱説明書（以下「本説明書」といいます）は本製品の正しい取扱方法を説明しています。ご使用前に本説明書をよくお読みいただき、正しい使用方法をご確認ください。

なお、ご不明な点等ございましたら、販売店もしくは（株）モンベル カスタマー・サービスまでお問い合わせください。本説明書は大切に保管してください。

## ■ 特長

本製品は超軽量コンパクトをテーマに開発されたステラリッジテント専用のレインフライです。広い前室を確保することができ、より快適にご利用いただけます。

※本製品はレインフライ（雨よけ）だけです。必ずテント本体と合わせてご使用ください。

## ■ 各部の名称

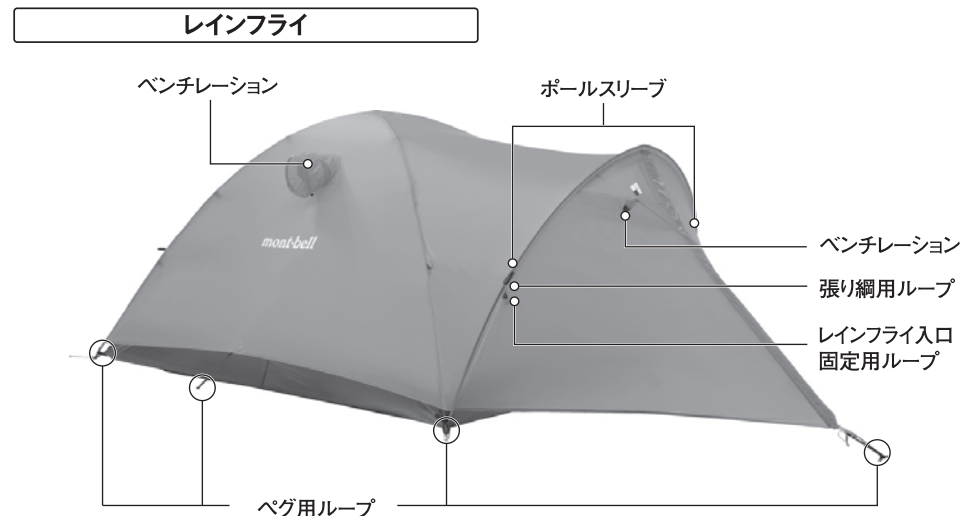

レインフライ



ベグ 2本・張り綱 2本



ポール1本

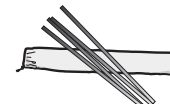

収納袋



取扱説明書  
(本説明書)

## ■ 安全上の注意 必ずお読みください

※テント本体の取扱説明書に記載の注意事項を必ずお読みください。

**危険** 人が死亡または重傷を負う危険が差し迫って生じることが想定される内容です。

- 本製品内や本製品の近くでは、絶対に火気を使用しないでください。火災や一酸化炭素中毒の恐れがあります。

**警告** 場合により人が死亡または重傷を負う可能性が想定される内容です。軽傷または物的損害が発生する頻度が高いことが想定される内容です。

- 本製品の改造や分解などは絶対にしないでください。性能が損なわれ、十分に保護能力が発揮できない恐れがあります。
- 使用前は毎回必ず点検をしてください。老朽化が認められる場合や損傷が認められたり、疑わしい場合は直ちに本製品の使用を中止してください。本来の性能が発揮できない恐れがあります。
- 正しいお手入れ方法、保管方法を守ってください。誤ったお手入れや保管方法を行うと、本来の性能を発揮できない恐れがあります。

**注意** 人が傷害を負ったり物的損害の発生が想定される内容です。

- 本製品は太陽光線の紫外線により生地が劣化します。また、硫黄ガスが発生する温泉地等でも寿命を縮めますのでご注意ください。

## ■ 使用前の点検

- ポールに亀裂などの破損がないか
- 生地に破れがないか

## ■ 使用方法

### ○ 組み立て方法

組み立て方法はテント本体の取扱説明書をご覧ください。新しいテントに慣れるため、実際にフィールドへ出かける前に、必ず試し張りを行ってください。

### レインフライの取り付け

- ①テント本体とレインフライの出入口の位置を合わせ、レインフライをかぶせます。この時、レインフライの裏側にあるベルクロテープ6カ所(図A)をポールに固定します。

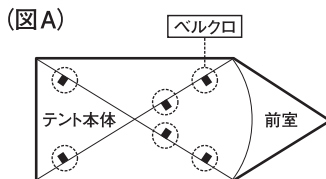

- ②レインフライ裾の金属フックをテント本体底部テープのレインフライ取り付けゴムループに掛けます(図B)。ゴムループに付属しているテープループを利用すると効率よく作業できます。

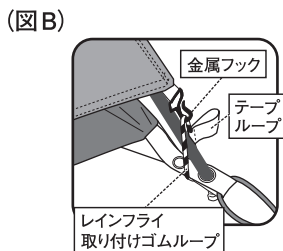

- ③レインフライのポールスリーブにポールを通し(写真A)、ポールの両端をテント本体のポール受けの内側の穴にセットします(写真B)。

(写真A)



(写真B)

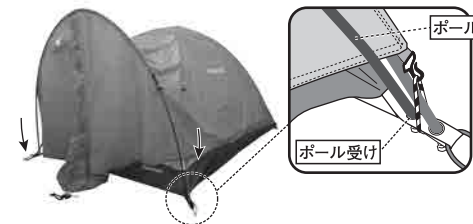

- ④本製品の出入り口にあるループをペグで固定します(A)。

- ⑤張り綱用ループに張り綱を通し、ペグで固定します(B)。

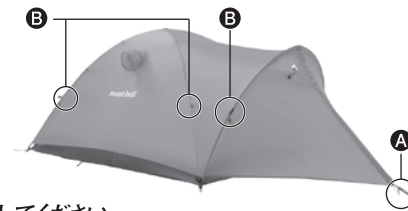

※張り綱とペグはテント本体及び、本製品の付属品を使用してください。  
※張り綱の固定方法はテント本体の取扱説明書をご覧ください。

### ○ 破損時の対応

#### 1. ポール

本製品のポールが万一破損した際は、本体の取扱説明書をご覧ください。副木を添えて応急処置をすることもできますが、テント本体の付属品であるポール応急補修用パイプを用い応急処置も可能です。

#### 2. テント本体

生地の破損については別途リペアシートをご用意しております。

※下山後は修理を依頼してください。販売店もしくは(株)モンベル カスタマー・サービスにお問い合わせください。

## ■ お手入れ方法 間違ったお手入れ方法や保管方法は本製品の寿命を縮めます。使用後や保管時は以下の点を参考にしてください。

- 使用後は、泥汚れなどをあらかじめ水洗いし、陰干して乾燥後に収納してください。汚れたまま、あるいは濡れたまま長時間放置するとカビの発生する可能性があり、また生地も劣化しやすくなります。
- 長期の使用により、レインフライの撥水性能(水を弾く力)が低下した場合は別売のS.R.スプレー等の撥水スプレーをご使用ください。
- ドライクリーニングや洗濯機による洗濯はできません。生地を傷める恐れがあります。
- ジッパーの動きが固くなりましたら、別売りのスムーズライダー™やローソクの口を塗ると回復します。
- ポールやペグは濡れたタオルで汚れを拭き取った後、機械油を薄く塗っておきます。

## ■ 保管方法

- 本製品を長期間使用せずに保管する場合は、なるべくゆるくたたみ、直射日光の当たらない風通しの良い場所に保管してください。付属の収納袋は、携行性を重視しているため、きつめにたたまないで入らないので使用を避けてください。
- 火のそばや暖房器具のそばなどの高温になる所に置かないでください。変形や損傷の原因になります。

## ■ Disposal

○Please follow local regulations regarding waste disposal.

## ■ Warranty

Montbell's warranty covers all defects in materials and workmanship to the original owner, for the lifetime of the product. If a product ever fails due to a manufacturing defect, Montbell will repair or replace the product at its discretion. This warranty does not cover damage(s) caused by accident, improper care, negligence, misuse, alterations or normal wear and tear. Damage(s) not covered under warranty will be repaired at a reasonable rate. If you would like to make a warranty inquiry, please contact Montbell Customer Service or the store of original purchase.

## ■ Specifications

### ○Dimensions

\*Units are in centimeters.

- Stellaridge Tent 2 Extended Rain Fly  
#1122701

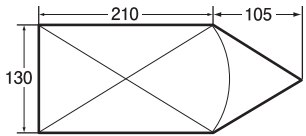

### ○Materials

- Rain Fly : 20-denier Ballistic nylon rip-stop (urethane coating, water pressure resistant to 1,000mm)
- Pole : Aluminum alloy (Pole Diameter)  $\phi$ 8.5mm

All product specifications and design are subject to change without prior notice. Actual product specifications may vary.

mont-bell Co.,Ltd.

2-2-2 Shinmachi, Nishi-ku, Osaka 550-0013 JAPAN  
www.montbell.com

# mont-bell

## User's Manual

# Stellaridge Tent 2 Extended Rain Fly

### Stellaridge Tent 2 Extended Rain Fly

**Attention** This product does not include a tent. A tent **MUST** be purchased separately.

Thank you for purchasing this product. Before using, please carefully read this manual for instructions on the proper care and usage of this product.

If you have any questions regarding this product, please contact Montbell Customer Service or the store of original purchase. Keep this manual for future reference.

## ■ Description

This lightweight and compact rainfly is designed for the Stellaridge tent. Spacious vestibule increases the amount of living space and improves comfort.

\*This product only includes a rain fly and it **MUST** be used with a tent.

## ■ Components

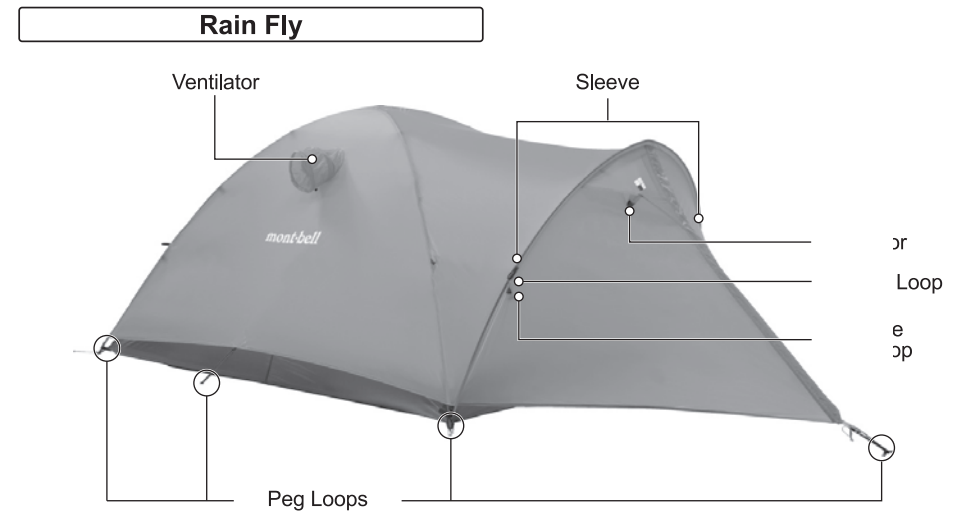

Rain Fly



2x Pegs  
2x Guylines



1x Pole

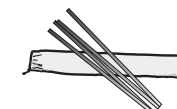

Stuff Sack



User's Manual

## ■ Safety Warnings! Please read carefully.

\*Before using, read the tent's user manual for additional safety warnings.

**! Danger!** Under certain conditions, use of this product can result in major injury or death.

○ Never place a flame source in or near your tent. Injury or death by fire and/or carbon monoxide poisoning is possible.

**! Warnings!** Under certain conditions, use of this product can result in injury, death, or property damage.

○ Do NOT modify or alter this product. Improper modifications and alterations can damage the product and impair functionality.

○ Prior to use, check the rain fly condition and stop using immediately if you notice any deterioration from age/use, damage or irregularities.

○ Please follow recommended care and storage instructions. Improper care and storage can lead to decrease in performance.

**! CAUTION!** Under certain conditions, use of this product can result in injury or property damage.

○ Ultraviolet rays from the sun can damage the rain fly fabric. Sulfur gas from natural hot springs can also shorten the product lifespan.

## ■ Prior to use, inspect this product for:

Cracks or damage to poles.

Tears or damage to tent fabric and rainfly.

## ■ Directions

### ○ Setting up the Tent

See the tent's user's manual for instructions for pitching the tent. Before using the tent for the first time, practice pitching the tent at home to familiarize yourself with the tent and its features.

### Attaching the Rainfly

① Align the entrances and place the rainfly over the tent. Attach the rainfly to the poles using the Velcro tabs (see Fig. A).

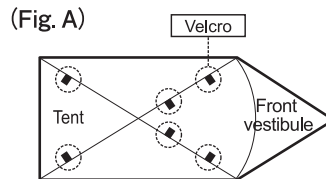

② Hook the rainfly to each corner of the tent. Using the pull tabs will help hooking (Fig. B).

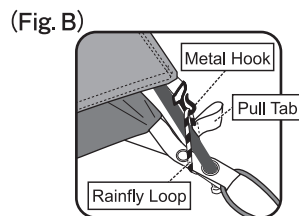

③ Insert the pole into the pole sleeve of the rainfly (see Pic. A) and set the both ends into the inner grommets of the tent (see Pic. B).

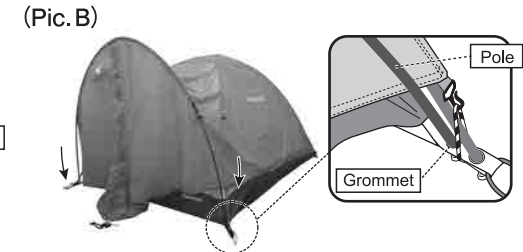

④ Stake the entrance loop using a peg (A).

⑤ Fix the guylines to the guyline loops, stake them with pegs (B).

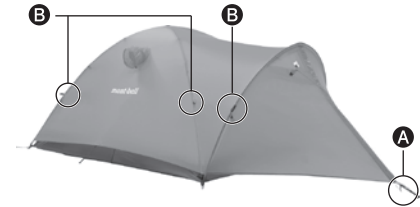

\*Use guylines and pegs included in the Stellaridge Tent 2 and this product.

\*Refer to the user's manual of Stellaridge Tent on how to secure the guylines.

### ○ Emergency Repair

#### 1. Pole

In case a pole breaks, follow the user's manual of Stellaridge Tent for emergency repair. Although it is possible to use a splint to temporarily fix the pole, we recommend using the Pole Repair Sleeve that is included with the tent.

#### 2. Tent

If the tent fabric is damaged or tears, temporarily apply a repair sheet (sold separately).

\*Afterwards, contact the store where the tent was originally purchased or Montbell Customer Service for information on permanent repair.

## ■ Care

○ Wash away stains and soiling with water. Avoid direct sunlight and allow to air dry in a cool well ventilated area. If stored wet or soiled, mold can grow and the fabric can start to prematurely deteriorate.

○ Over time the rain fly's water repellent treatment will deteriorate. To restore the water repellent abilities, reapply a water repellent spray (sold separately).

○ Do NOT dry clean or wash in washing machine. This can damage the fabric.

○ If zipper movement becomes stiff, use the Smooslider (sold separately) or candle wax to restore functionality.

○ Use a damp cloth to clean the poles and pegs. Afterwards apply a silicone lubricant.

## ■ Storage

○ When storing for an extended period of time, store loosely in a well ventilated, cool, dry place out of direct sunlight. This product is not designed to be stored long term in a stuff sack that should only be used for transporting.

○ To prevent deforming and damage to the product, do not store near heat sources.